

SIBIR

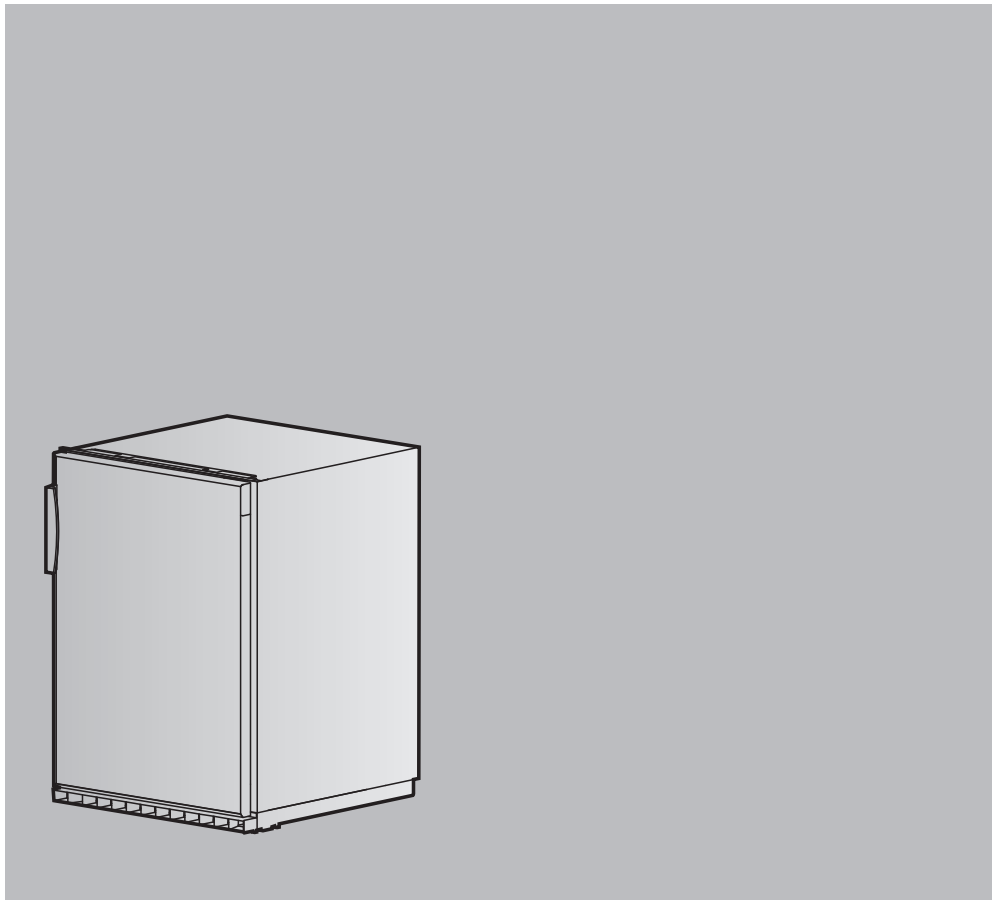

Mode d'emploi

Ideal eco | Komfort eco

Réfrigérateur

Merci d'avoir porté votre choix sur l'un de nos produits. Votre nouvel appareil répond aux exigences les plus élevées et son utilisation est des plus simples. Accordez-vous le temps nécessaire pour lire attentivement ce mode d'emploi. Vous vous familiariserez ainsi avec votre appareil, ce qui vous permettra de l'utiliser de manière optimale et sans dérangement.

Tenez compte des conseils de sécurité.

Modifications

Le texte, les illustrations et les données correspondent au niveau technique de l'appareil au moment de la mise sous presse de ce mode d'emploi. Sous réserve de modifications dans le cadre du progrès technique.

Domaine de validité

La famille de produit (numéro de modèle) correspond aux premiers chiffres figurant sur la plaque signalétique. Ce mode d'emploi est valable pour:

Modèle	Famille de produits	Système de mesure
Komfort eco	51001	SMS 55
Ideal eco	51003	SMS 55
Ideal eco	51004	SMS 55

Les différences d'exécution sont mentionnées dans le texte.

Table des matières

1	Consignes de sécurité	5
1.1	Symboles utilisés	5
1.2	Consignes de sécurité générales	6
1.3	Consignes d'utilisation	7
2	Elimination	10
3	Première mise en service	11
4	Description de l'appareil	12
4.1	Structure	12
4.2	Éléments de commande et d'affichage.....	13
5	Utilisation	14
5.1	Mise en marche de l'appareil.....	14
5.2	Réglage de la température du compartiment réfrigérant	14
5.3	Réfrigération rapide	15
5.4	Blocage des touches	15
5.5	Arrêt de l'appareil	15
6	Étagères en verre et étagères de porte	16
6.1	Positionner les étagères de porte.....	16
6.2	Positionner les étagères en verre.....	16
7	Trucs et astuces	17
7.1	Conseils généraux d'utilisation de l'appareil.....	17
7.2	Conseils de conservation des aliments.....	18
7.3	Conseils de congélation	19
7.4	Conseils pour économiser de l'énergie.....	19
8	Entretien et maintenance	20
8.1	Nettoyage	20
8.2	Dégivrage	20
8.3	Changement de l'éclairage à DEL.....	22
9	Bruits et alarmes	23
9.1	Bruits de fonctionnement	23
9.2	Signaux d'alerte et d'alarme	24
10	Éliminer soi-même des pannes	25
10.1	Que faire lorsque	25
11	Caractéristiques techniques	27
11.1	Note pour les instituts d'essai	27
11.2	Mesure de la température.....	27

11.3	Fiche technique du produit.....	28
12	Index	29
13	Notes	30
14	Service et assistance	31

1 Consignes de sécurité

1.1 Symboles utilisés



Ce symbole est utilisé pour toutes les consignes importantes au niveau de la sécurité.

Le non-respect de ces consignes peut entraîner des blessures, un endommagement de l'appareil ou de l'installation!



Informations et consignes dont il faut tenir compte.



Informations concernant l'élimination



Informations concernant le mode d'emploi

- ▶ Indique les étapes de travail à réaliser l'une après l'autre.
 - Décrit la réaction de l'appareil à l'étape de travail réalisée.
- Indique une énumération.

1.2 Consignes de sécurité générales



- Ne mettez l'appareil en service qu'après avoir lu le mode d'emploi.



- Ces appareils peuvent être utilisés par des enfants âgés d'au moins 8 ans et par des personnes dont les capacités physiques, sensorielles ou mentales sont réduites, ou des personnes dénuées d'expérience et/ou de connaissances si ces enfants ou personnes sont sous surveillance ou ont reçu une instruction concernant l'utilisation en toute sécurité de l'appareil et ont compris les dangers qui en résultent. Les enfants ne doivent pas jouer avec l'appareil. Le nettoyage et la maintenance utilisateur ne doivent pas être effectués par des enfants non surveillés.
- Si un appareil n'est pas équipé d'une ligne de raccordement au secteur et d'une fiche ou autres moyens de débranchement au secteur présentant sur chaque pôle une largeur d'ouverture de contact conforme aux conditions de la catégorie de surtension III pour coupure complète, un dispositif de coupure doit être intégré à l'installation électrique à pose fixe selon les dispositions de construction.
- Si la ligne de raccordement au secteur de cet appareil est endommagée, elle doit être remplacée par le fabricant ou par son service après-vente ou par une personne de qualification analogue afin d'éviter tout danger.

1.3 Consignes d'utilisation

Avant la première mise en service

- L'appareil doit être installé et raccordé au réseau électrique en se conformant strictement à la notice d'installation fournie séparément. Faites effectuer les travaux nécessaires par un installateur ou un électricien agréé.
- Un appareil dont le circuit frigorifique est endommagé ne doit pas être mis en service.
- La sécurité électrique (protection contre le contact) doit être assurée par l'encastrement correct.
- En montage encastré, il faut veiller à ce que les ouvertures de ventilation et d'aération ne soient ni obstruées ni recouvertes.
- Dans la mesure du possible, n'utilisez aucune rallonge électrique.

Utilisation conforme à l'usage prévu

- Cet appareil est conçu pour la réfrigération et le stockage d'aliments dans un cadre domestique. Utilisez l'appareil uniquement comme décrit dans le mode d'emploi.
- Cet appareil est prévu pour être utilisé dans un cadre domestique ou des applications semblables telles que dans les cuisines pour collaborateurs dans les boutiques, bureaux et autres secteurs industriels; dans des propriétés agricoles; par des clients dans les hôtels, motels et autres foyers; dans les chambres d'hôtes. Cet appareil n'est pas destiné à un usage professionnel.
- Nous déclinons toute responsabilité en cas de dommages résultant d'une exploitation erronée, d'une utilisation incorrecte ou d'une réparation mal effectuée. Dans un tel cas, la garantie ou une mise en cause de responsabilité sont exclues.
- Toute réparation, modification ou manipulation sur ou dans l'appareil, en particulier sur des pièces sous tension, doit uniquement être effectuée par le fabricant, son service clientèle ou une personne possédant une qualification analogue. Des réparations non conformes peuvent provoquer de graves accidents, des dommages sur l'appareil et l'installation ainsi que des dysfonctionnements. En cas d'anomalie de fonctionnement de l'appareil ou de demande de réparation, veuillez vous reporter aux indications figurant dans le chapitre «Service et assistance». Si besoin, adressez-vous à notre service clientèle.
- Seules des pièces de rechange d'origine doivent être employées.
- Conservez soigneusement le mode d'emploi afin de pouvoir vous y référer à tout moment.

- Cet appareil est conforme aux règles techniques reconnues ainsi qu'aux consignes de sécurité en vigueur. Son utilisation correcte reste cependant la condition sine qua non pour éviter les dommages et les accidents. Veuillez observer les consignes contenues dans le présent mode d'emploi.

Utilisation

- Ne pas faire fonctionner d'appareils électriques dans le compartiment réfrigérant et/ou congélateur.
- Conserver les alcools concentrés uniquement fermés et placés debout. Ne jamais ranger par ailleurs de matières explosives dans l'appareil. Risque d'explosion!
- Cet appareil ne comporte ni CFC ni FC. Il contient le produit frigorigène écologique isobutane (R600a) en petites quantités. Lors de toute manipulation de l'appareil, toujours veiller à ne pas endommager le circuit frigorigère. Si, cependant, le cas se présentait, évitez la présence de toute flamme vive ou sources d'étincelles, car l'isobutane est inflammable. Aérez le local où se trouve l'appareil pendant quelques minutes. Prévenez le service après-vente.
- Si l'appareil vous a été livré endommagé, contactez immédiatement votre fournisseur.

Attention, risque de blessure!

- Veillez à ce que personne n'introduise ses doigts dans la charnière de la porte. Il y a un risque de blessure lorsque vous bougez la porte de l'appareil. Soyez particulièrement vigilant(e) en présence d'enfants.
- Pour le nettoyage, coupez l'alimentation électrique: retirer le connecteur enfichable ou déclencher le fusible. Ne tirez jamais le connecteur enfichable de la prise par le câble ou avec des mains mouillées. Saisissez toujours le connecteur enfichable et retirez-le tout droit de la prise.
- Ne retirez pas le bac collecteur situé sur le compresseur. Risque d'incendie!

Attention, danger de mort!

Les emballages comme les films en plastique et le polystyrène peuvent être dangereux pour les enfants. Risque d'asphyxie! Gardez les éléments d'emballage hors de la portée des enfants.

Prévention des dommages sur l'appareil

- Pour le nettoyage, utilisez uniquement de l'eau ou une lessive douce.
- Pour retirer des couches de glace ou des aliments congelés, n'utilisez aucune pointe ni objet à arêtes vives.

- Pour accélérer le dégivrage, aucun moyen mécanique ou artificiel autres que ceux recommandés ne doivent être employés.

2 Elimination

Emballage

- Les éléments d'emballage (carton, film en plastique PE et polystyrène EPS) sont marqués et doivent si possible être recyclés ou éliminés de façon écologique.

Désinstallation

- Débrancher l'appareil du secteur. Pour les appareils branchés de façon fixe, faire appel à un électricien agréé!

Sécurité

- Pour éviter les accidents dus à une utilisation non conforme, en particulier par des enfants qui jouent, rendre l'appareil inutilisable.
- Retirer la fiche de la prise électrique ou faire démonter le branchement par un électricien. Couper ensuite le cordon de l'appareil.

Elimination

- L'appareil usagé n'est pas un déchet sans valeur. Une élimination en bonne et due forme permettra de recycler les matières premières.



- Le symbole  se trouve sur la plaque signalétique de l'appareil. Il indique qu'une élimination avec les déchets ménagers normaux est interdite.
- L'appareil doit être éliminé conformément à la réglementation locale. Veuillez vous adresser aux autorités compétentes de votre commune, au centre de recyclage local pour les déchets ménagers ou au commerçant auquel vous avez acheté cet appareil pour obtenir davantage d'informations sur le traitement, la récupération et la réutilisation de ce produit.

3 Première mise en service

Avant d'utiliser pour la première fois l'appareil nouvellement installé, effectuer les opérations suivantes:

- ▶ Retirer les matériaux d'emballage et de transport de l'intérieur et le cas échéant les films de protection.
- ▶ Nettoyer l'intérieur et les accessoires à l'eau tiède ou avec une lessive douce, puis les sécher complètement.
- ▶ Vérifier si les joints des portes de l'appareil sont entièrement secs, les sécher si nécessaire.
- ▶ Si l'appareil a été transporté couché, attendre une heure avant de le mettre en marche.

4 Description de l'appareil

4.1 Structure



La porte de l'appareil peut s'ouvrir à gauche ou à droite. Notre service clientèle peut inverser la charnière de l'appareil en conséquence.

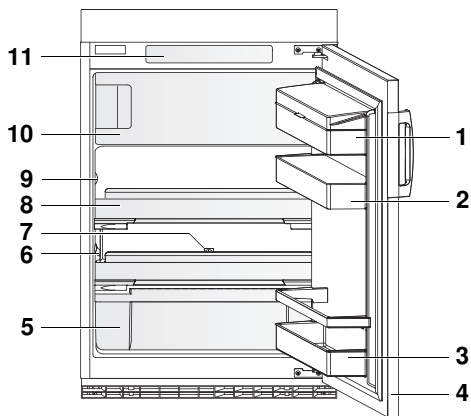

- 1** Etagère de porte avec couvercle
- 2** Etagère de porte
- 3** Etagère de porte avec rayon à bouteilles (bouteilles de 1,5 litre maximum)
- 4** Porte de l'appareil
- 5** Bac à légumes
- 6** Sonde de température
- 7** Ecoulement de l'eau de dégivrage
- 8** Etagère
- 9** Eclairage DEL
- 10** Congélateur
- 11** Eléments de commande et d'affichage

4.2 Éléments de commande et d'affichage

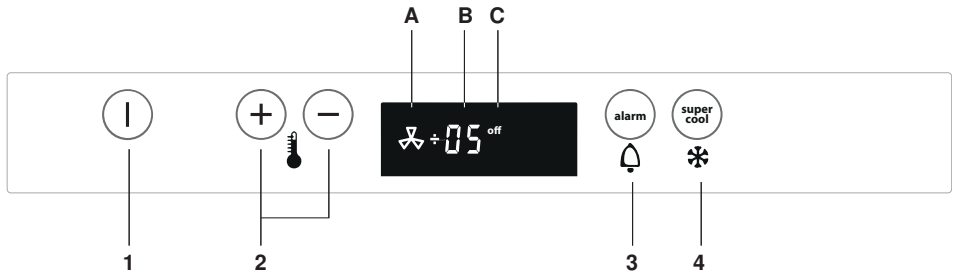

Affichages

- A** Réfrigération rapide
- B** Affichage de température du compartiment réfrigérant
- C** Appareil arrêté

Touches

- 1** MARCHE/ARRÊT
- 2** Réglage de température
- 3** Acquitter une alarme
- 4** Réfrigération rapide

5 Utilisation

5.1 Mise en marche de l'appareil





- ▶ Brancher la fiche dans la prise.
 - L'afficheur numérique indique «off».
- ▶ Maintenir pressée la touche  pendant 3 secondes.
 - L'appareil est en marche.



Un appareil nouvellement mis en service a besoin d'environ 15 heures (avec des denrées) pour atteindre les températures normales de service.

5.2 Réglage de la température du compartiment réfrigérant

La plage de réglage se situe entre 2 °C et 12 °C.

- ▶ Maintenir pressée la touche  ou  pendant 3 secondes.
 - L'affichage de température clignote sur l'afficheur numérique.
- ▶ Effleurer la touche  ou  plusieurs fois jusqu'à ce que la température souhaitée clignote.
 - Après 5 secondes sans autre réglage, l'affichage de température cesse de clignoter.
 - L'affichage de température indique la température moyenne des 2 dernières heures; la température réglée n'est atteinte qu'au bout de quelques heures.





La valeur affichée peut différer de la valeur de consigne en cas d'ouverture prolongée de la porte ou de charge avec des denrées chaudes. Pour les températures inférieures à -5 °C, **Lo** apparaît sur l'affichage de température; pour les températures supérieures à 20 °C, **Hi** s'affiche.



La température du compartiment congélateur est adaptée en fonction de celle du compartiment réfrigérant, elle ne peut pas être réglée individuellement.

5.3 Réfrigération rapide



La fonction de réfrigération rapide  permet de réfrigérer plus rapidement une grande quantité d'aliments, p. ex. après un achat. Pour cela, la consigne de température du compartiment réfrigérant est abaissée pendant 36 heures à la valeur de consigne la plus froide (2 °C).

- ▶ Maintenir pressée la touche  pendant 3 secondes.
 - La fonction de réfrigération rapide  est activée et apparaît sur l'afficheur numérique.
 - Elle se désactive automatiquement au bout de 36 heures.



Pour empêcher un réchauffement des aliments déjà stockés, l'activer 12 heures avant le stockage.

Pour arrêter avant terme la fonction de réfrigération rapide  activée:

- ▶ Maintenir pressée la touche  pendant 3 secondes.
 - La fonction de réfrigération rapide  est désactivée et n'apparaît plus sur l'afficheur numérique.

5.4 Blocage des touches

Le blocage des touches empêche tout réglage de température involontaire. Pour annuler le blocage des touches:

- ▶ Maintenir pressée la touche souhaitée pendant 3 secondes jusqu'à ce que l'affichage/le symbole correspondant clignote.
- ▶ Dans les 5 secondes qui suivent, effleurer une autre touche ou effectuer des réglages.
 - Le blocage des touches est réactivé 10 secondes après le dernier effleurement d'une touche.

5.5 Arrêt de l'appareil

- ▶ Maintenir pressée la touche  pendant 3 secondes.
 - L'appareil est arrêté.
 - L'afficheur numérique affiche «off» pendant 30 secondes.

Si l'appareil est mis hors service, p. ex. pour des travaux de réparation ou une élimination:

- ▶ Débrancher la fiche de la prise.
- ▶ Si l'appareil n'est pas utilisé pendant une période prolongée: Vider, dégivrer, nettoyer l'appareil et laisser ouvertes les portes du compartiment réfrigérant et du compartiment congélateur.

6 Étagères en verre et étagères de porte

Les étagères en verre dans le compartiment réfrigérant et les étagères à l'intérieur de la porte du compartiment réfrigérant sont réglables en hauteur.

6.1 Positionner les étagères de porte

- ▶ Pousser les étagères de porte vers le haut et les retirer.
- ▶ Sélectionner la hauteur souhaitée.
- ▶ Accrocher les étagères de porte dans les ouvertures du cadre de porte.
- ▶ Presser l'étagère de porte vers le bas jusqu'en butée.

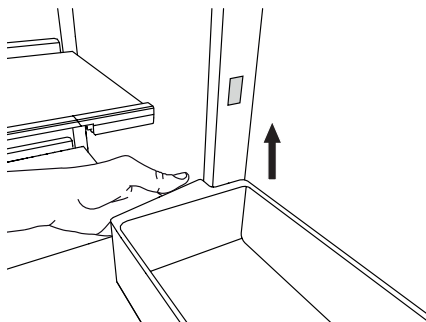

L'étagère de porte supérieure avec couvercle n'est pas réglable.



Sortir les étagères de porte peut exiger plus d'effort lorsqu'il s'agit d'appareils neufs.

6.2 Positionner les étagères en verre

- ▶ Tirer les verrous vers l'intérieur de chaque côté et le tourner vers le bas.
 - Les verrous s'encliquettent et restent dans cette position.
- ▶ Tirer l'étagère en verre hors du guide arrière et la mettre à la position désirée.
- ▶ Pour fixer l'étagère en verre, tourner le verrou vers le haut et le relâcher.
 - Les verrous s'encliquettent.

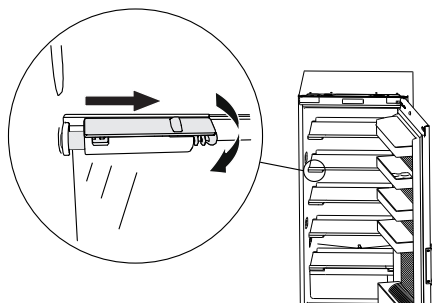

7 Trucs et astuces

7.1 Conseils généraux d'utilisation de l'appareil

- Vérifiez à la fermeture d'une porte de l'appareil que la fermeture est bien hermétique partout.
- Une porte qui ferme de manière incorrecte peut entraîner une augmentation de la formation de givre et de glace sur la paroi arrière du compartiment réfrigérant. Veiller à ce qu'aucune denrée ne dépasse, que la porte ne frotte pas et que les charnières ne coincent pas.
- La réfrigération de boissons et d'autres aliments depuis la température ambiante à celle du compartiment réfrigérant peut demander jusqu'à 6 heures. Plus il y a de denrées chaudes stockées, plus cette durée se prolonge.
- Une modification du réglage de température n'a aucune influence sur la vitesse de réfrigération, mais uniquement sur le niveau de température.
- Le stockage de denrées dégageant de l'humidité peut entraîner la formation de condensation sur les étagères en verre. Il convient donc de couvrir les aliments ou de les emballer, ce qui les empêche aussi de se dessécher.
- La régulation électronique dégivre le compartiment réfrigérant une fois par jour. Une formation visible de givre et de glace sur la paroi arrière du compartiment réfrigérant est donc normale.
- A des températures ambiantes élevées, une importante couche de glace peut se former sur la paroi arrière. Cela est normal: en raison de l'humidité de l'air élevée, davantage d'eau se condense dans l'appareil et givre. Si besoin, dégivrer manuellement l'appareil.
- Les aliments réfrigérés ne doivent pas entrer en contact avec la paroi arrière du compartiment réfrigérant; ils risquent sinon de congeler. Lors de la décongélation, l'eau peut en outre être déversée dans le compartiment réfrigérant.
- Si des denrées très chaudes ou très froides (p. ex. une sauce chaude en bouteille ou des aliments surgelés à décongeler) sont placées directement devant une sonde de température, cela peut exercer un effet négatif sur la régulation de la température du réfrigérateur: la réfrigération est trop importante ou insuffisante.

7.2 Conseils de conservation des aliments

- Stocker l'huile et la graisse dans des récipients fermés. Elles ne doivent pas entrer en contact avec les pièces en plastique ni avec le joint de porte.
- Dans le compartiment réfrigérant, les zones les plus froides se trouvent près de la paroi arrière et au-dessus de l'étagère en verre inférieure pour tous les réglages de température. En conséquence, mettre les aliments facilement périssables tels que la viande sur l'étagère inférieure.

Exemple de rangement (du haut vers le bas)

Dans le compartiment congélateur:

- Congeler et stocker des denrées alimentaires et préparer des glaçons

Sur les étagères en verre:

- Pains et pâtisseries
- Plats cuisinés
- Produits laitiers
- Viande et charcuterie, poisson

Dans le bac à légumes:

- Légumes, fruits et salades

Dans les étagères de porte:

- Beurre et fromage
- Tubes et œufs
- Petites boîtes
- Petites bouteilles et briques
- Grandes bouteilles (max. 1,5 litres)



7.3 Conseils de congélation

- Vérifier si les emballages ne sont pas endommagés. Des taches d'humidité ou des emballages gonflés peuvent indiquer que le contenu est décongelé.
- Les aliments à congeler ne doivent pas entrer en contact avec les denrées déjà congelées qui risqueraient sinon de se décongeler.
- Congeler uniquement de petites quantités en une fois, pour que la température des aliments congelés déjà stockés n'augmente pas trop (capacité de congélation max., voir plaque signalétique ou fiche technique du produit).
- Pour congeler de grandes quantités (capacité de congélation max., voir plaque signalétique ou fiche technique du produit), utiliser la place sur le fond du compartiment de congélation. Activer la fonction de réfrigération rapide avec la touche  12 heures avant le stockage de denrées. Elle se désactive automatiquement au bout de 36 heures.
- Les produits alimentaires décongelés ne doivent pas être recongelés, car ils risquent de s'altérer.

7.4 Conseils pour économiser de l'énergie

- Dans la mesure du possible, conserver la disposition des tiroirs, étagères en verre et étagères de porte telle qu'à la livraison. Elle garantit une répartition optimale de la température.
- Ne pas ouvrir les portes de l'appareil plus que nécessaire et les laisser ouvertes le moins longtemps possible. Plus les portes sont refermées rapidement, moins les pertes de froid sont grandes.
- Laisser refroidir les aliments chauds ou très chauds à l'extérieur de l'appareil.
- Dans la mesure du possible, stocker les aliments qui dégagent de l'humidité dans des récipients fermés ou couverts dans le compartiment réfrigérant. L'humidité peut entraîner un givrage plus fort de la paroi arrière du réfrigérateur et une réduction de la puissance frigorifique.
- Veiller à ce que les portes de l'appareil soient complètement et hermétiquement fermées. Le joint de porte doit bien adhérer au cadre de l'appareil.
- Ne pas installer l'appareil à proximité de corps de chauffe, de tuyaux de chauffage ou de conduits de fumée et le protéger du rayonnement direct du soleil.

8 Entretien et maintenance

8.1 Nettoyage

L'intérieur doit être maintenu propre pour une conservation hygiénique des aliments.



N'employez pas de détergents abrasifs ou de chiffons rugueux susceptibles de provoquer des égratignures.

Risque d'endommagement de l'appareil.

- ▶ Nettoyez l'intérieur de temps en temps avec de l'eau savonneuse peu concentrée et séchez-le complètement. Frottez occasionnellement avec de l'eau citronnée; cette opération neutralise les odeurs.
- ▶ A intervalles réguliers, vérifiez la présence de salissures sur les joints de porte et nettoyez-les avec une brosse souple ou un pinceau. Cette opération empêche qu'ils ne collent et soient endommagés.
- ▶ Nettoyez les éléments de commande et d'affichage uniquement avec un chiffon légèrement humide.
- ▶ Si l'appareil n'est pas utilisé pendant une période prolongée, le mettre sur «off» à l'aide de la touche ①. Vider, dégivrer, nettoyer l'appareil et laisser ouvertes les portes du compartiment réfrigérant et du compartiment de congélation.



Veillez à ce que l'eau de nettoyage ne s'écoule pas dans le bac collecteur par l'écoulement de l'eau de dégivrage.

8.2 Dégivrage

Dégivrage du compartiment réfrigérant

Le compartiment réfrigérant dégivre entièrement automatiquement une fois par jour.

Pendant le dégivrage, la température s'élève dans le compartiment réfrigérant pour que la glace présente sur la paroi arrière puisse fondre. L'eau de dégivrage est recueillie dans la rigole, s'écoule par l'orifice d'évacuation et s'évapore dans le bac collecteur placé à l'extérieur de l'appareil.

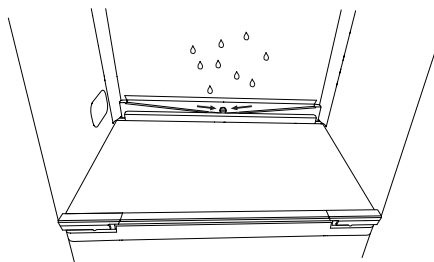

Après le dégivrage, la température est de nouveau abaissée au niveau de la valeur de consigne réglée.



Maintenir le canal collecteur et l'orifice d'évacuation propres, de sorte que l'eau de dégivrage puisse s'écouler sans encombre.

- ▶ Nettoyer l'écoulement de l'eau de dégivrage avec le nettoyeur vert placé dedans par des mouvements verticaux et des rotations.

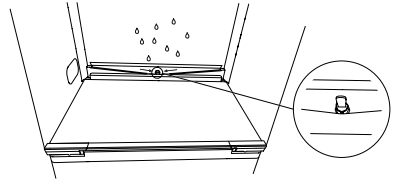

Si par inadvertance du lait a été renversé et arrive dans l'écoulement de l'eau de dégivrage:

- ▶ Introduire quelques feuilles d'essuie-tout dans l'orifice d'évacuation et essayer d'absorber autant de liquide que possible.
- ▶ Si plus de 1 dl passe dans l'écoulement de l'eau de dégivrage et/ou qu'une forte odeur se dégage au bout d'un certain temps: Appeler le service clientèle.



Si des corps étrangers pénètrent dans l'écoulement de l'eau de dégivrage:

- ▶ Introduire avec précaution un objet souple en matière synthétique (un attache-câble par exemple) dans le trou d'écoulement et essayer de faire ressortir le plus possible de corps étrangers.
- ▶ Ne pas utiliser d'objets durs ou tranchants, ceci risquerait d'endommager l'écoulement de l'eau de dégivrage et les composants adjacents.

Dégivrage du compartiment de congélation

Une couche de glace épaisse entrave le transfert de froid aux aliments à congeler. En cas de formation de glace importante, il convient de dégivrer le compartiment de congélation. Pendant le dégivrage, entreposer les aliments congelés dans un endroit aussi froid que possible en les isolant p. ex. à l'aide de papier journal.



N'utilisez pas d'objets pointus pour détacher la glace ou les matières prises dans celle-ci. N'utilisez pas d'appareils de chauffage électriques ou de flammes nues pour dégivrer.

- ▶ Mettre l'appareil sur «off» en effleurant la touche ①.
- ▶ Laisser les portes de l'appareil et du compartiment de congélation ouvertes.
- ▶ Après le dégivrage, nettoyer et sécher soigneusement l'intérieur.
- ▶ Remettre l'appareil en service en effleurant la touche ①.

8.3 Changement de l'éclairage à DEL



Utiliser uniquement des éclairages DEL du fabricant.

- ▶ Couper l'alimentation électrique: retirer le connecteur enfichable ou déclencher le fusible.
- ▶ Décliqueter l'éclairage DEL.

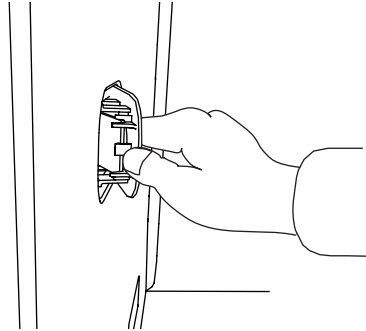

- ▶ Débrancher la fiche de raccordement **1** de l'éclairage DEL.

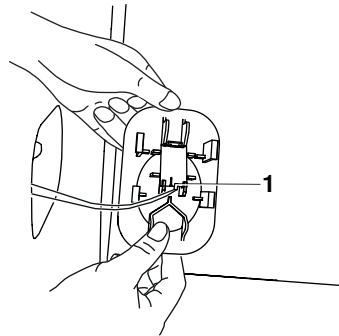

- ▶ Mettre le nouvel éclairage DEL en place dans l'ordre inverse.

9 Bruits et alarmes

9.1 Bruits de fonctionnement

Pendant le fonctionnement, le compresseur et le circuit frigorifique occasionnent divers bruits.

Bien que l'appareil soit équipé d'un compresseur silencieux et d'un circuit frigorifique dont le niveau sonore a été optimisé, certains bruits ne sauraient être complètement évités; leur intensité dépend de la taille de l'appareil, de la situation de montage et des besoins en matière de réfrigération (p. ex. en réfrigération rapide). Les bruits de fonctionnement sont les plus forts immédiatement après la mise en marche du compresseur, mais s'atténuent au fur et à mesure du fonctionnement.

Bruit	Cause	Remarque
Ronflement	Groupe frigorifique	Bruit de fonctionnement normal du groupe frigorifique; le volume dépend de la taille de l'appareil et de la vitesse de rotation du moteur du compresseur, qui varie en fonction de la charge.
Gargouillement, glou-glous, bruits de fond	Circuit frigorifique	Bruit de fonctionnement normal dû à la circulation du produit frigorigène dans le circuit frigorifique.
Sifflement	Circuit frigorifique	Bruit de fonctionnement normal dû à l'injection du produit frigorigène dans l'évaporateur.
Cliquetis	Etagères en verre, bacs, étagères de porte, chargement, etc.	Disposer les pièces intérieures de sorte qu'elles soient fixées sans se toucher
Craquement	Boîtier	Allongements en traction normaux des matériaux dus à la température, p. ex., des matières plastiques, de l'isolation.

Bruit insolite dû à une installation inappropriée

Les bruits insolites proviennent la plupart du temps d'une installation inappropriée de l'appareil. L'appareil doit être installé à l'horizontale et être stable. Les tuyaux situés au dos de l'appareil ne doivent en aucun cas toucher un mur ou d'autres meubles. Les tuyaux ne doivent pas non plus être en contact les uns avec les autres.

On perçoit plus les bruits de fonctionnement normaux dans les cuisines ouvertes ou lorsque les appareils sont encastrés dans des séparateurs de pièce. Il ne s'agit pas là d'un défaut de l'appareil, mais d'une question d'architecture.

Réfrigération rapide

En réfrigération rapide, le compresseur fonctionne à une puissance frigorifique accrue, ce qui entraîne une augmentation du niveau sonore au-delà du bruit normal de fonctionnement. L'augmentation de la puissance du compresseur dure jusqu'à ce que la température du compartiment réfrigérant ait atteint la température de consigne ou que la durée maximale soit écoulée. Au bout de 36 heures, la consigne de température du compartiment réfrigérant est réinitialisée à la valeur de consigne réglée initialement.

9.2 Signaux d'alerte et d'alarme

Avertissements si les portes sont ouvertes

Si la porte du compartiment réfrigérant reste ouverte pendant quelques minutes, les signaux d'alarme suivants se produisent:

Après 2 minutes	Les DEL clignotent toutes les 15 secondes.
Après 3 minutes	Les DEL clignotent toutes les 5 secondes.
Après 4 minutes	Les DEL clignotent toutes les secondes.
Après 10 minutes	Une alarme acoustique retentit pendant 3 minutes. L'alarme acoustique se répète toutes les 30 minutes.

Alarme de température

Si la température du compartiment réfrigérateur dépasse de 10 °C la valeur de température sélectionnée, un signal acoustique retentit.

Acquitter une alarme

- ▶ Acquitter l'alarme en effleurant la touche .
- ▶ Pour résoudre le problème, voir Éliminer soi-même des pannes (voir page 25).

10 Éliminer soi-même des pannes

Ce chapitre énumère les dérangements que vous pouvez éliminer vous-même aisément selon la procédure décrite. Si un autre dérangement est affiché ou si le dérangement ne peut être supprimé, appelez le service après-vente.

Avant d'appeler le service clientèle:

- ▶ Notez le numéro FN (voir plaque signalétique sous « Caractéristiques Techniques ») et tout le message de dérangement, p. ex. **Fi**.

10.1 Que faire lorsque ...

... l'appareil ne fonctionne pas

Cause	Remède
<ul style="list-style-type: none">▪ Le fusible ou le coupe-circuit automatique de l'installation domestique s'est déclenché.	<ul style="list-style-type: none">▶ Changer le fusible.▶ Enclencher de nouveau le coupe-circuit automatique.
<ul style="list-style-type: none">▪ Le fusible ou le coupe-circuit automatique se déclenche plusieurs fois.	<ul style="list-style-type: none">▶ Appeler le service clientèle.
<ul style="list-style-type: none">▪ Interruption de l'alimentation électrique.	<ul style="list-style-type: none">▶ Vérifier le fusible.▶ Faire contrôler l'installation domestique par un spécialiste.
<ul style="list-style-type: none">▪ L'appareil est défectueux.	<ul style="list-style-type: none">▶ Appeler le service clientèle.

... sur l'affichage de température apparaît

Fi

Cause	Remède
<ul style="list-style-type: none">▪ La sonde de température du compartiment réfrigérant est défectueuse.	<ul style="list-style-type: none">▶ Appeler le service clientèle.<ul style="list-style-type: none">– L'appareil passe en mode dégradé. Le compartiment réfrigérant est réfrigéré avec la même puissance qu'avant le dysfonctionnement de la sonde.

... sur l'affichage de température apparaît

Hi

Cause	Remède
<ul style="list-style-type: none"> ▪ La température du compartiment réfrigérant est supérieure à 20 °C. 	<ul style="list-style-type: none"> ▶ Valider en effleurant la touche . <ul style="list-style-type: none"> – La température moyenne actuelle figure sur l'affichage de température.

... sur l'affichage de température apparaît

LO

Cause	Remède
<ul style="list-style-type: none"> ▪ La température du compartiment réfrigérant est inférieure à -5 °C. 	<ul style="list-style-type: none"> ▶ Valider en effleurant la touche . <ul style="list-style-type: none"> – La température moyenne actuelle figure sur l'affichage de température.

... sur l'affichage de température apparaît

F_

Cause	Remède
<ul style="list-style-type: none"> ▪ Plusieurs situations peuvent provoquer l'affichage d'un message « F ». 	<ul style="list-style-type: none"> ▶ Appeler le service clientèle.

... L'affichage de température clignote

Cause	Remède
<ul style="list-style-type: none"> ▪ Une coupure de courant est survenue. L'affichage de température qui clignote indique la température lors de la remise en service de l'appareil. 	<ul style="list-style-type: none"> ▶ Valider en effleurant la touche . <ul style="list-style-type: none"> – La température moyenne actuelle figure sur l'affichage de température. ▶ Contrôler les aliments réfrigérés et congelés, et les éliminer en cas de perte de qualité trop importante.

... l'éclairage clignote

Cause	Remède
<ul style="list-style-type: none"> ▪ La porte de l'appareil est ouverte depuis plus de 2 minutes. ▪ La porte de l'appareil a été mal fermée. 	<ul style="list-style-type: none"> ▶ Refermez la porte de l'appareil.

11 Caractéristiques techniques

Dimensions extérieures

- ▶ Voir la notice d'installation.

Raccordement électrique

- ▶ Voir la plaque signalétique **1**

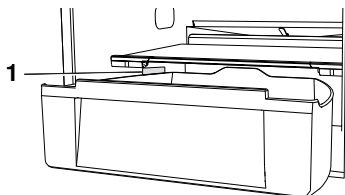

11.1 Note pour les instituts d'essai

La quantité maximale (voir plaque signalétique ou fiche technique du produit) doit être congelée sur le fond du compartiment de congélation. Pour congeler la quantité maximale, la touche de réfrigération rapide  doit être activée 12 heures avant le stockage des denrées à congeler.

11.2 Mesure de la température

La température du compartiment réfrigérant et du compartiment de congélation est mesurée selon la norme internationale en vigueur. Vos propres mesures peuvent être imprécises et ne se prêtent donc pas à une vérification de la précision de la température.

11.3 Fiche technique du produit

Conformément au règlement (UE) no 1060/2010			
Marque	–	SIBIR SA	
Nom du modèle	–	Ideal eco	Komfort eco
Catégorie	–	7 (réfrigérateur/ congélateur)	7 (réfrigérateur/ congélateur)
Classe d'efficacité énergétique	–	A++	A++
Consommation annuelle d'énergie (AEC) ¹⁾	kWh/an	155	146
Capacité utile totale des compartiments de réfrigération	l	131	103
dont compartiment de stockage à froid	l	–	–
Capacité utile des compartiments de congélation	l	16	16
Nombre d'étoiles	–	**** ²⁾	**** ²⁾
Compartiment de réfrigération/congélation sans givre ³⁾	–	Non	Non
Durée de stockage en cas de panne	h	11	10
Capacité de congélation	kg/24 h	2	2
Classe climatique	–	SN-ST ⁴⁾	SN-ST ⁴⁾
Emissions de bruit aérien	dB (A)	35	39
Appareil encastrable	–	Oui	Oui

1) Consommation annuelle d'énergie calculée sur la base des résultats obtenus sur 24 heures dans des conditions d'essai normalisées. La valeur de consommation réelle dépend de l'utilisation de l'appareil et de son lieu d'installation.

2) Compartiment de congélation à -18 °C ou plus froid avec une capacité minimale de congélation.

3) Système automatique disponible pour le dégivrage du compartiment de réfrigération ou de congélation.

4) Cet appareil est prévu pour fonctionner à une température ambiante comprise entre 10 °C et 38 °C.

12 Index

A

Accessoires	
Commander	31
Affichage de température du compartiment réfrigérant	13
Alarme	13, 24

B

Blocage des touches	15
Bruits	23

C

Caractéristiques techniques	27
Conseils	17
Consignes d'utilisation	7
Consignes de sécurité	
Généralités	6
Utilisation conforme à l'usage prévu	7
Contrat d'entretien	31
Coupure de courant	26

D

Dégivrage	20
Désinstallation	10
Domaine de validité	2

E

Ecoulement de l'eau de dégivrage	20
Éléments de commande et d'affichage	13
Élimination	10
Emballage	10
Entretien	20
Etagères de porte	16
Etagères en verre	16

F

Famille de produit	2
Fiche technique du produit	28

I

Instituts d'essai	27
-------------------------	----

M

Maintenance	20
MARCHE/ARRÊT	13
Message d'erreur	

F	26
F1	25
HI	26
L'affichage de température clignote	26
LO	26
Mesure de la température	27
Mise en marche	14
Mise en marche de l'appareil	14
Mise en service	7, 11

N

Nettoyage	20
Notes	30
Numéro de modèle	2

P

Pannes	25
Pièces de rechange	
Commander	31
Plaque signalétique	27, 31
Première mise en service	7, 11

Q

Questions	31
-----------------	----

R

Raccordement électrique	27
Réfrigération rapide	13, 15
Réglage de la température	
Compartiment réfrigérant	14
Réglage de température	13

S

Sécurité	10
Service et assistance	31
Signaux d'avertissement	24
Structure	12
Symboles	5

T

Type	2
------------	---

U

Utilisation	14
-------------------	----

13 Notes

14 Service et assistance



Le chapitre «Éliminer soi-même des dérangements» vous donne des informations précieuses pour résoudre les petits dérangements. Vous pouvez ainsi éviter de faire appel à un technicien de service et économiser les éventuels coûts afférents.

Si vous devez nous contacter suite à un dérangement ou pour passer une commande, veuillez toujours nous indiquer le numéro de fabrication (no. FN) et la désignation de votre appareil. Ces indications figurent sur le certificat de garantie, sur la facture originale, ainsi que sur la plaque signalétique de votre appareil. Vous pouvez également les reporter ici ou utiliser le timbre d'entretien fourni avec l'appareil:

FN _____ **Appareil** _____

La plaque signalétique se trouve à gauche du bac à légumes.

En cas de dérangements, vous pouvez contacter le centre d'entretien de SIBIR Group SA le plus proche avec un téléphone fixe sur le lieu de l'appareil au numéro de téléphone gratuit 0844 848 848.

Questions, commandes, contrat d'entretien

Pour des questions et des problèmes administratifs ou techniques ainsi que pour la commande de pièces de rechange et d'accessoires, veuillez vous adresser directement à l'établissement principal à Spreitenbach, tél. 044 755 73 00.

Pour assurer l'entretien de tous les produits, vous avez la possibilité de conclure un contrat d'entretien au terme de la garantie. Sur demande, nous vous enverrons avec plaisir les documents correspondants.

10180236



1021403-R02

SIBIR Group SA

Bahnhofstrasse 134, 8957 Spreitenbach

Tél. 044 755 73 00

Centre d'entretien: Tél. 0844 848 848